

## HLBD57-系列防爆智能型LED灯(ⅡC、tD)

## ■ 型号含义

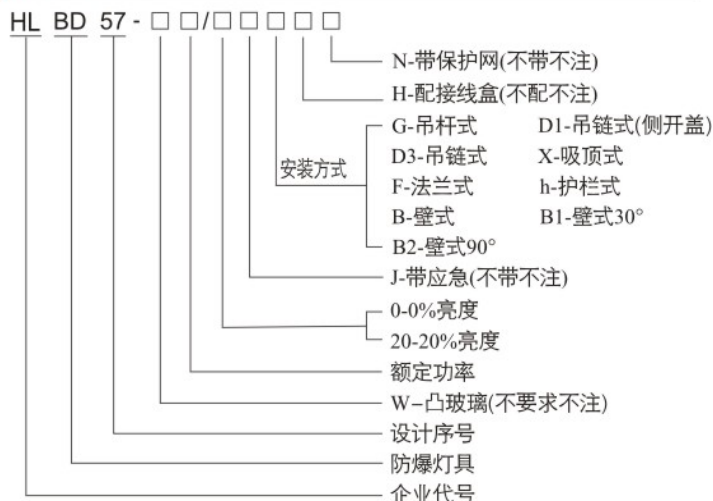

专利产品，仿冒必究

注：可带保护网

## ■ 产品特点

1. 铸铝合金压铸外壳，表面高压静电喷塑，具有良好的防腐性能，不锈钢外露紧固件；
2. 抗高能冲击的钢化玻璃透明件，W型为凸玻璃防眩处理，照射角度更大，照度均匀，无眩光；
3. 硅橡胶密封胶条，耐高温、低温、抗老化、具有良好的防水、防尘性能；
4. 一体(组合式)专利结构，光源腔、电器箱和接线腔分别独立，有效降低光源腔、电器腔温升，确保灯具长寿命工作，接线时只需打开接线腔，安装维护方便、安全；
5. 灯体与安装附件(出线套)之间采用专利结构(无线连接)，且各种安装方式的安装附件可互换、可通用，安装维护更方便、快捷、安全；
6. 多颗国际品牌LED合理排布，高效节能，发光效率 $\geq 140$  lm/W，显色性 $\geq 70$ ，超长寿命 $\geq 5$ 万小时，长期使用免维护；
7. 胶封电源，宽电压(150~265V)输入，恒功率输出，功率因数 $\geq 0.95$ ，具有恒流、过流、开路、短路、防浪涌等保护功能；
8. 色温：5700K，色温可订制；
9. 可根据用户要求装配应急装置，当供电电源断电时，灯具自动切换到应急照明状态，特别适用于对持续照明有较高要求的场所；
10. 钢管或电缆布线。

## ■ 主要技术参数

额定电压(V)	额定功率(W)	防爆标志	防护等级	防腐等级	进线口螺纹	电缆外径	端子线径	应急时间	充电时间	应急灯启动时间
220 230* 240*	20, 30, 40, 50, 60, 70 80, 100, 120	Ex d II C T6 Gb Ex tD A21 IP66 T80°C	IP66	WF1 WF2*	G3/4	$\phi 9 \sim \phi 14$ mm	1.5mm <sup>2</sup>	60/90min	24h	0.3s

\*: 订购时需提出。

## ■ 适用范围

1. 1区、2区ⅡA~ⅡC类爆炸性气体环境，和/或21区、22区可燃性粉尘场所环境；
2. 温度组别：T1~T6；
3. 户内、户外(IP66)；
4. 用于化工、炼油、石油开采、海洋石油平台、油轮、军工等危险场所照明之用。

## ■ 智能控制特点

1. 智能调光：感知人员或设备在被监控的范围内移动后，即刻实现亮度以20%(0%)~100%范围内的无级灯光调节，人员或设备离开后自行延迟30s~120s，灯的亮度恢复到20%(0%)的区间内工作；
2. 调光亮度：0%~100%(无人感应0%、有人感应100%)，20%~100%(无人感应20%、有人感应100%)；
3. LED光源调光：采用全部灯珠能同时调节，且光亮变化一致性，采用PWM调光方式，最大限度减少灯具的功率损耗；
4. 灯具工作模式：通电灯开启，30~120s后没有人员或设备在灯具附近移动，灯具就自动进入省电模式，灯亮度为额定功率的20%(0%)，一旦人员或设备进入检测范围内就自动开启达到额定功率和照度值并保持，始终以人的在与否坚守工作；
5. 感觉范围：微波控制，灯具感应距离不小于半径10米，灵敏感应半径不小于5米，灯具有效感应探测角度不小于170度；
6. 灯具感应调光状态不受环境温度、光线、噪声、粉尘、烟雾、雨雪等影响，都能保证可靠工作。

### 配光曲线

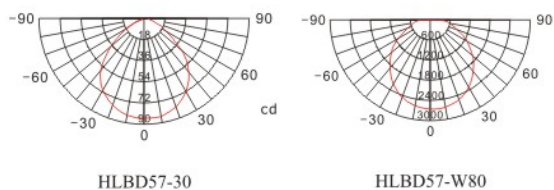

### 外形及安装尺寸

尺寸 (mm)	功率 (W)	20,30,40	50, 60,70	80, 100, 120
A		213	221	236
B		184	192	207
φ C		196(W:218)	240	292
D		297	305	317
E		221	229	241
F		270	270	288

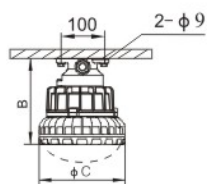
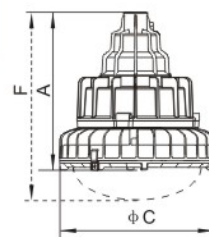

吸顶式 (X)

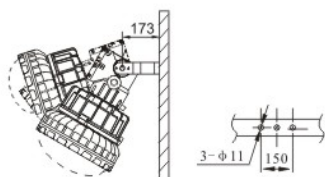

壁式 (B)(30~90° 可调)

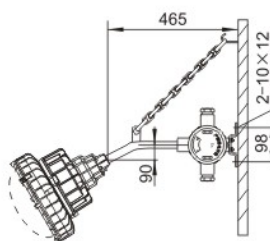

壁式(B1)30°

### 带应急

应急功率 尺寸(mm)	20~50(W)	60~100(W)
N	225	228
P	187	214
Q	156×40	156×40

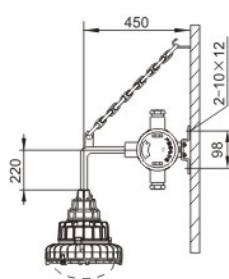

壁式(B2)90°

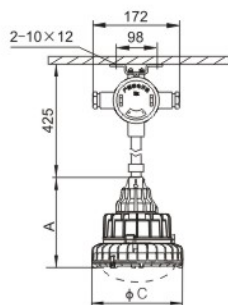

吊杆式(G)

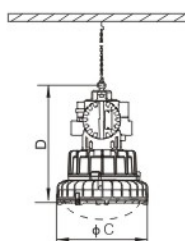

吊链式 (D1)(侧开盖)

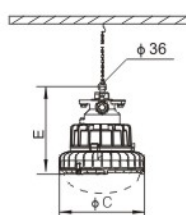

吊链式(D3)

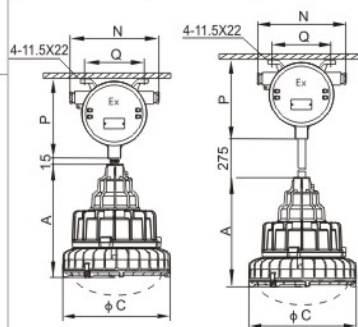

吸顶式(X)

吊杆式(G)

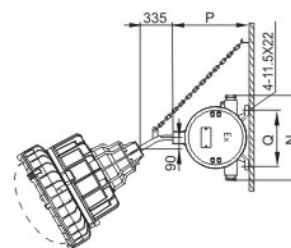

壁式(B1)30°

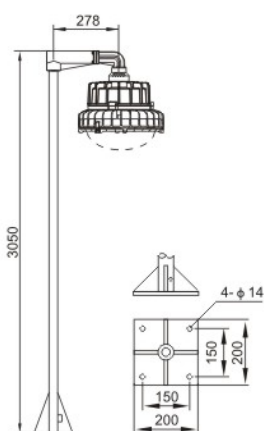

法兰式 (F1)

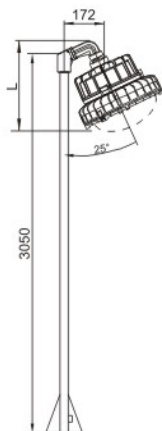

法兰式 (F2)

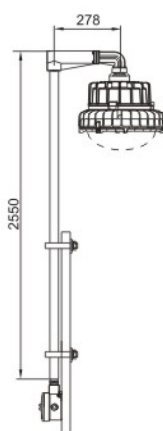

护栏式(h1)

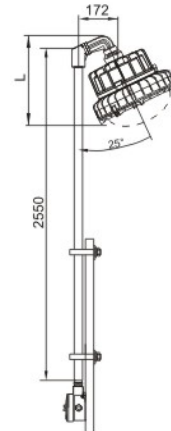

护栏式(h2)

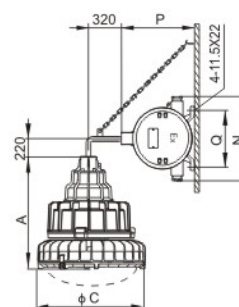

壁式(B2)90°